

МІНІСТЕРСТВО ОСВІТИ І НАУКИ УКРАЇНИ
НАЦІОНАЛЬНИЙ АВІАЦІЙНИЙ УНІВЕРСИТЕТ

АЛЬОХІНА С. В., БОНДАРЧУК М. М., БІЛЯКОВИЧ Л. Г.,
ПАЗІЮРА Л. В., УДОД Н. Л.

НАВЧАЄМОСЯ В УКРАЇНІ

Навчальні додатки-ілюстрації

Київ 2014



**Ми навчаємося
в Україні**



ЗМІСТ

Додаток 1. Державна символіка України.....	6
Додаток 2. Національна символіка України.....	8
Додаток 3. Київ – столиця України	11
Додаток 4. Українські традиції	14
Додаток 5. Новорічні свята.....	16
Додаток 6. Великдень.....	20
Додаток 7. Свято Івана Купала	22
Додаток 8. Петриківський розпис.....	24
Додаток 9. Національна кухня України	27
Додаток 10. Діячі української науки і техніки	29
Додаток 11. Родина Патонів	38
Додаток 12. Володимир Челомей	44
Додаток 13. Олег Антонов.....	47
Додаток 14. Єлизавета Шахатуні.....	50
Додаток 15. Владислав Городецький	51
Додаток 16. Тарас Шевченко.....	54
Додаток 17. Леся Українка	59
Додаток 18. Олександр Довженко	62
Додаток 19. Богдан Ступка.....	65

Додаток 1. Державна символіка України



Рис. 1.1. Карта України



Рис. 1.2. Прапор України



Рис. 1.3. Герб України



Рис. 1.4. Герб Києва

Гімн України

*Ще не вмерла України і слава, і воля,
Ще нам, браття молодії, усміхнеться доля.
Згинуть наші воріженьки, як роса на сонці.
Запануєм і ми, браття, у своїй сторонці.*

*Приспів:
Душу й тіло ми положим за нашу свободу,
І покажем, що ми, браття, козацького роду.*

Рис. 1.5. Текст Державного Гімну України



Рис. 1.6. Виконання Державного Гімну України у Верховній Раді



Рис. 1.7. На екскурсії до Верховної Ради

Додаток 2. Національна символіка України



Рис. 2.1. Калина



Рис. 2.2. Вінок



Рис. 2.3. Дівчина у вінку



Рис. 2.4. Дуб





Рис. 2.5. Верба



Рис. 2.6. Рушник



Рис. 2.7. Барвінок



Рис. 2.8. Писанки



Рис. 2.9. Подарункові писанки



Рис. 2.10. Наречений і наречена



Рис. 2.11. На концерті. Іноземні студенти співають українською

Додаток 3. Київ – столиця України



Рис. 3.1. Пам'ятник засновникам Києва - Кию, Щеку, Хориву та сестрі їх Либіді



Рис. 3.2. Пам'ятник Володимиру Великому



Рис. 3.3. Софійський собор



Рис. 3.4. Пам'ятник Ярославу Мудрому



Рис. 3.5. Києво-Печерська Лавра



Рис. 3.6. Михайлівський Золотоверхий собор



Рис. 3.7. Золоті ворота



Рис. 3.8. Музей історії Києва

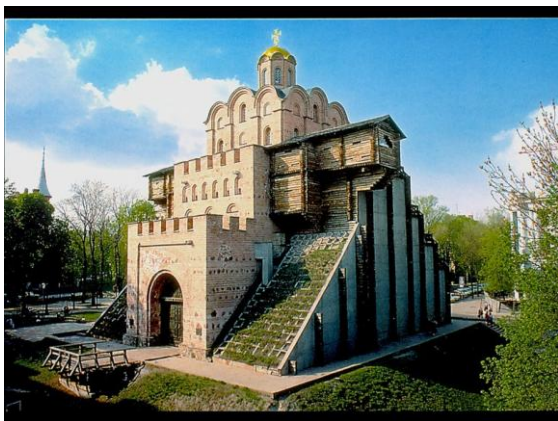

Рис. 3.9. Прогулянки Києвом

Додаток 4. Українські традиції



Рис. 4.1. Колядки

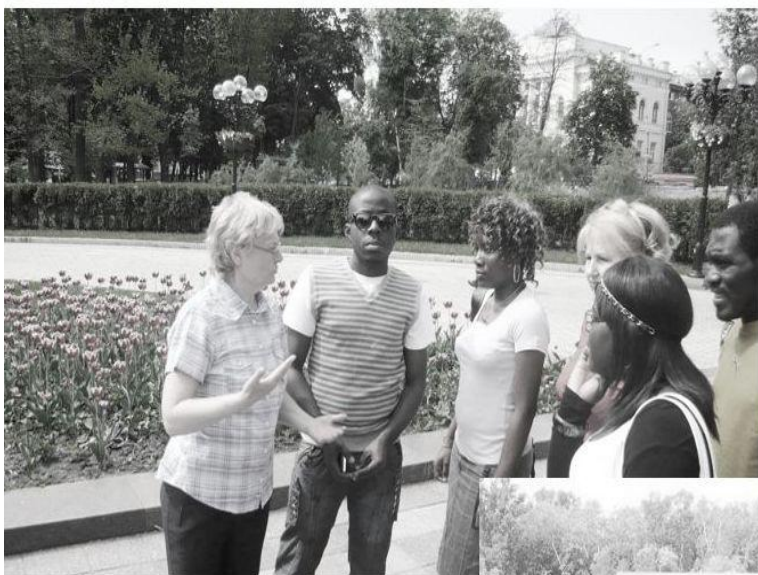

Рис. 4.2. Веснянки



Рис. 4.3. Обжинки



Рис. 4.5. Українське весілля



Рис. 4.6. Андріївські вечорниці. Іноземні студенти у школі №1 міста Липовець Вінницької області

Додаток 5. Новорічні свята



Рис. 5.1. Святий Миколай



Рис. 5.2. Подарунки



Рис. 5.3. Щедрий вечір



Рис. 5.4. Кутя



Рис. 5.5. Щедрування



Рис. 5.6. Дівчата ворожать



Рис. 5.7. Водохрещення



Рис. 5.8. Новорічні подарунки



Рис. 5.9. Дід Мороз та Снігуронька



Рис. 5.10. Святкуємо Новий рік на факультеті



Рис. 5.11. Привітання з Новим роком на факультеті



Рис. 5.12. Іноземні студенти та викладачі святкують масляну

Додаток 6. Великдень



Рис. 6.1. Освячення верби



Рис. 6.2. Паски



Рис. 6.3. Виготовлення писанки



Рис. 6.4. Освячення паски



Рис. 6.5. Святковий стіл

Додаток 7. Свято Івана Купала



Рис. 7.1. Папороть



Рис. 7.2. Танок дівчат біля води



Рис. 7.3. Роса



Рис. 7.4. Святкове багаття



Рис. 7.5. Стрибання через багаття



Рис. 7.6. Ритуал запуску вінків по воді



Рис. 7.7. Папороть у лісі

Додаток 8. Петриківський розпис



Рис. 8.1. Росписні предмети побуту



Рис. 8.2. Типи мазка



Рис. 8.3. Художня майстерня

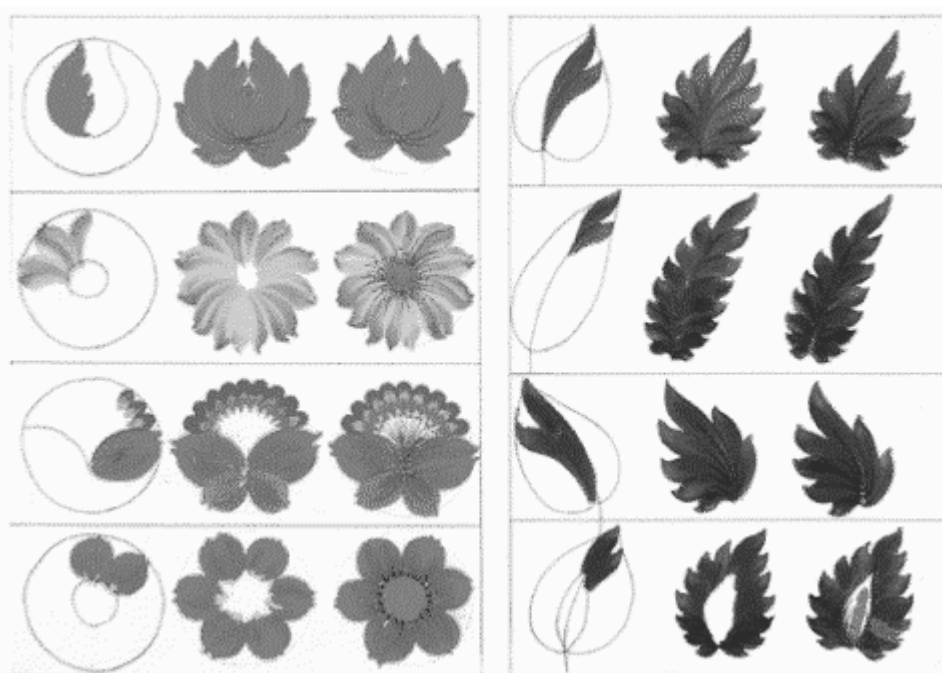

Рис. 8.4. Візерунки в техніці петриківського розпису



Рис. 8.5. Музей народної творчості в Петриківці

Додаток 9. Національна кухня України



Рис. 9.1. Борщ



Рис. 9.2. Овочі до борщу



Рис. 9.3. Картопляники



Рис. 9.4. Вареники



Рис. 9.5. Консервовані овочі



Рис. 9.6. Гриби



Рис. 9.7. Сушені гриби

Додаток 10. Діячі української науки і техніки



Рис. 10.1. Просвітитель Петро Могила (1597 – 1647)



Рис. 10.2. Мислитель Григорій Сковорода (1722 – 1794)



Рис. 10.3. Києво-Могилянська академія заснована Петром Могилою у 1632 році. Тут навчався Григорій Сковорода



Рис. 10.4. Юрій Котермак (1450 - 1493) – філософ, астроном, ректор Болонського університету в Італії. Пам'ятник у місті Дрогобичі (Україна)



Рис. 10.5. Математик Михайло Остроградський (1801-1862)



Рис. 10.6. Учений, філософ, засновник геохімії, біогеохімії Володимир Вернадський (1863-1945)



Рис. 10.7. Фізик та електротехнік Іван Пулюй (1845 – 1918). Попередник Рентгена у відкритті променевого випромінювання



Рис. 10.8. Прилад Пулюя для досліджень

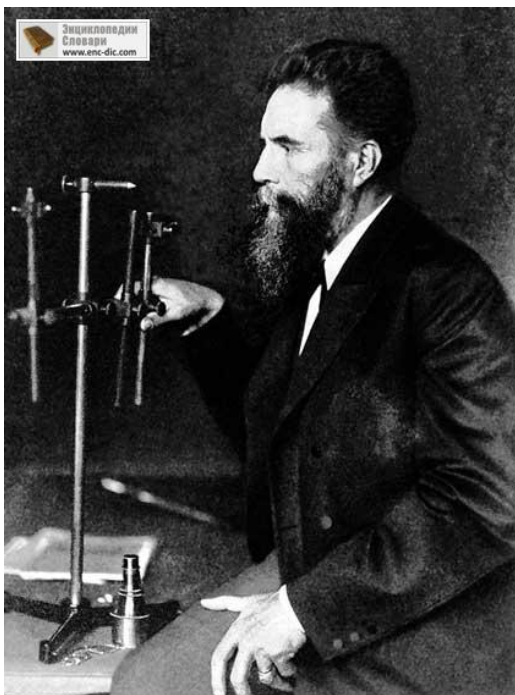

Рис. 10.9 Один з перших знімків (1895 р.), зроблених Пулюєм. Рука доньки винахідника Наталії

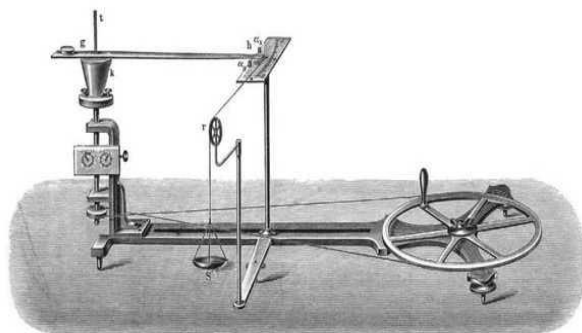

Рис. 10.10. Михайло Грушевський (1866 – 1934) – видатний історик України



Рис. 10.11. Юрій Кондратюк (1897 - 1941) – винахідник та теоретик ракетної техніки



Рис. 10.12. Схема польоту до Місяця, розроблена Юрієм Кондратюком



Рис. 10.13. Схема польоту до Місяця американського космічного корабля «Аполлон 17»

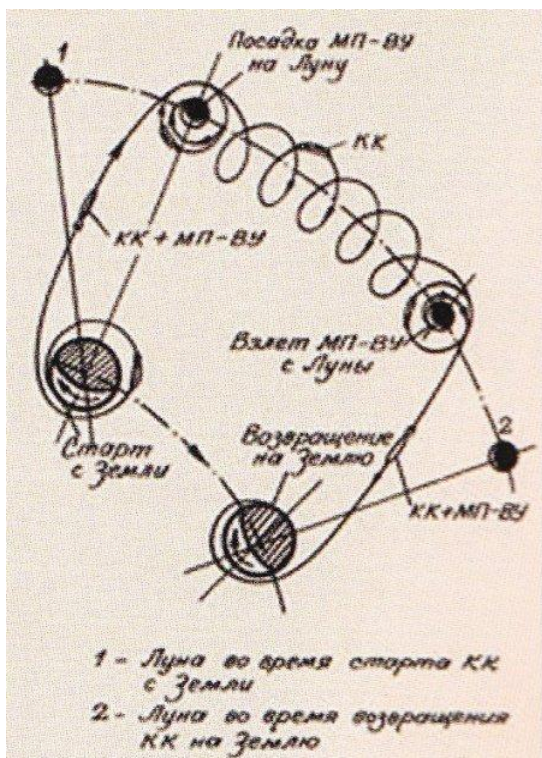

Рис. 10.14. Ігор Сікорський (1889 – 1972) – авіаконструктор, пілот, «батько вертольотів»

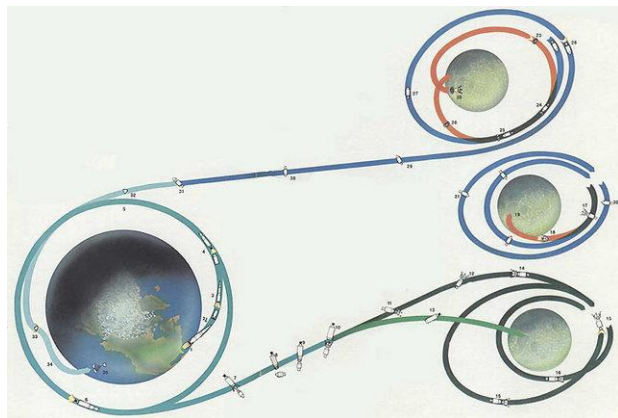

Рис. 10.15. Ігор Сікорський молодший (син) в корпорації Sikorsky в Стретфордї (Коннектікут, США)

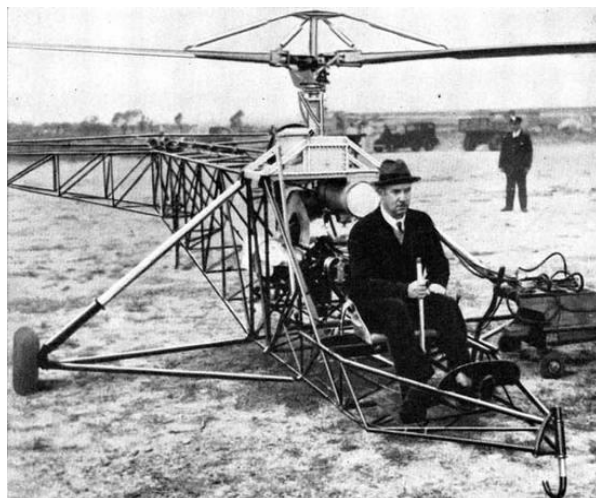

Рис. 10.16. Данило Заболотний (1866 - 1929) – мікробіолог та епідеміолог, засновник міжнародного товариства мікробіологів



Рис. 10.17 Олександр Богомолець (1881 – 1946) – патофізіолог та ендокринолог



Рис. 10.18 Олександр Богомолець із сином Олегом Богомольцем (1930 рік)



Рис. 10.19. Олександр Палладін (1885 – 1972) – академік, біохімік, директор Інституту біохімії



Рис. 10.20 Микола Амосов (1913 – 2002) – професор, хірург – кардіолог

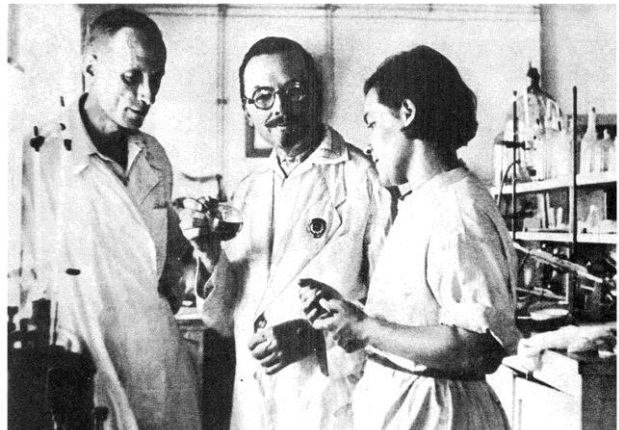

Рис. 10.21. Микола Боголюбов (1909 - 1992) - математик і фізик-теоретик та його вчитель Микола Крилов (1879- 1955) - математик, механік. Спільно займалися проблемами теорії нелінійних коливальних процесів, заклавши основи нелінійної механіки

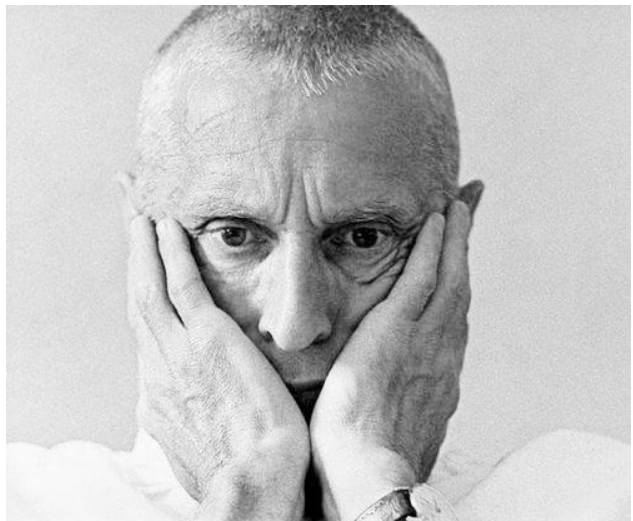
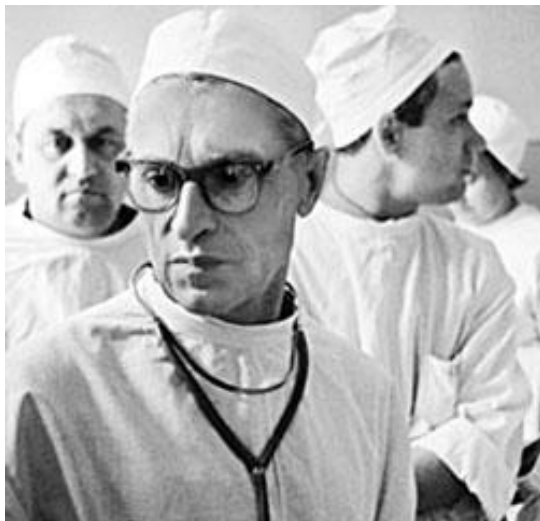

Рис. 10.22. Сергій Лебедєв (1902-1974) - вчений, академік, розробник і конструктор першого в континентальній Європі комп'ютера

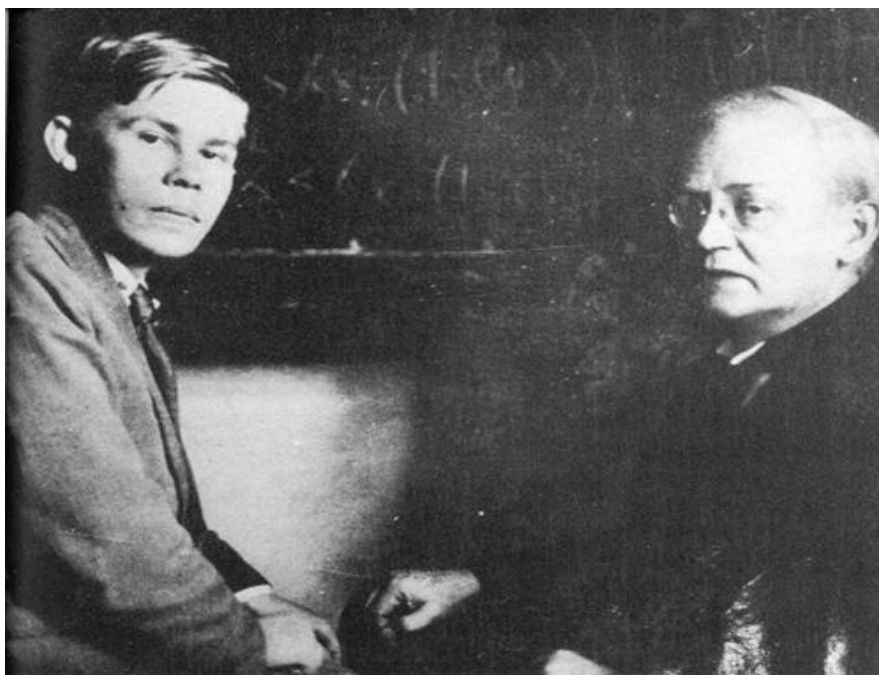

Рис. 10.23. Одна з перших електронних обчислювальних машин, яка створена в Києві. (1948 – 1951)



Рис. 10.24. Віктор Глушков (1923-1982) - математик, кібернетик, засновник інформаційних технологій в Україні

Житомир. На батьківщині конструктора космічних систем Сергія Корольов

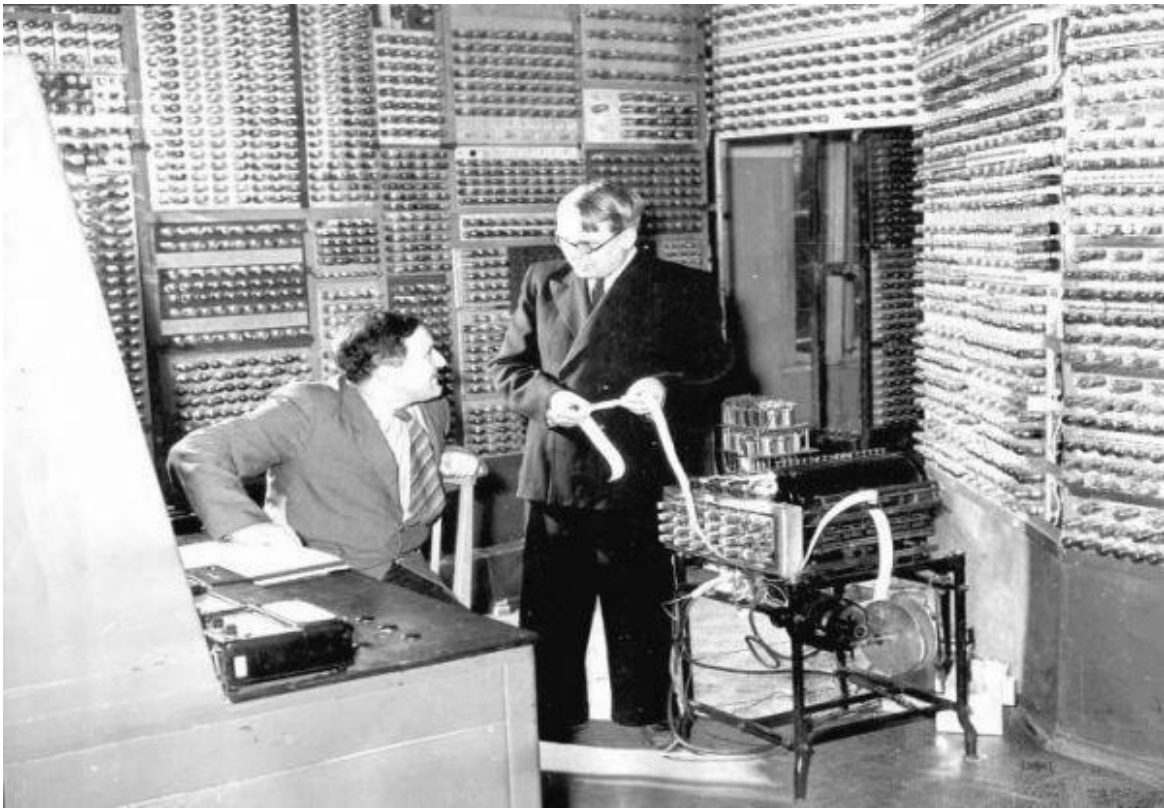

Рис. 10.25. Меморіальний будинок-музей С.П.Корольова. Іноземні студенти на екскурсії в Житомирі



Рис. 10.25. У залах музею С.П.Корольова



Рис. 10.26. У житомирському музеї космонавтики

Додаток 11. Родина Патонів



Рис. 11.1. Євген Патон - видатний вчений у галузі мостобудування та зварювання

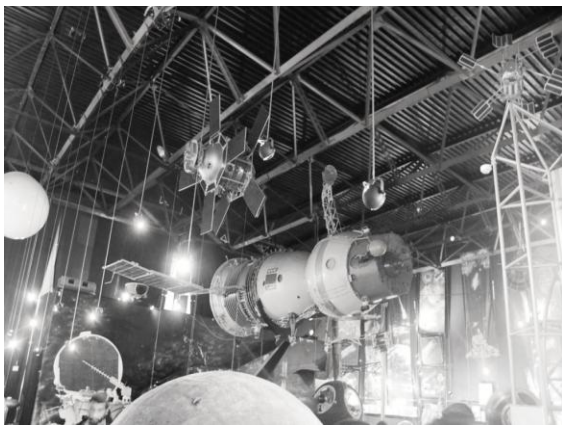

Рис. 11.2. Євген Патон - викладач Київського політехнічного інституту



Рис. 11.3. Євген Патон з дружиною Наталією



Рис. 11.4. Міст закоханих у 1910 році



Рис. 11.5 Міст закоханих у 1940 році

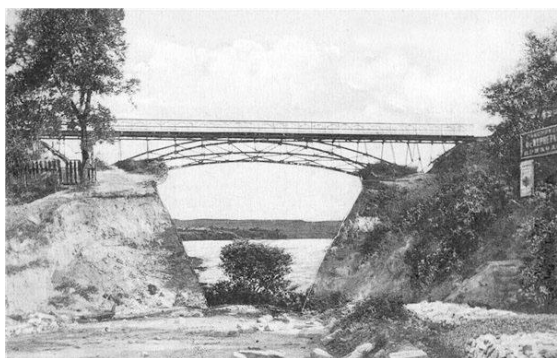

Рис. 11.6 Відкриття мосту Патона у 1953 році



Рис. 11.7. Міст Патона у 50-ті роки ХХ століття



Рис. 11.8 Міст Патона сьогодні

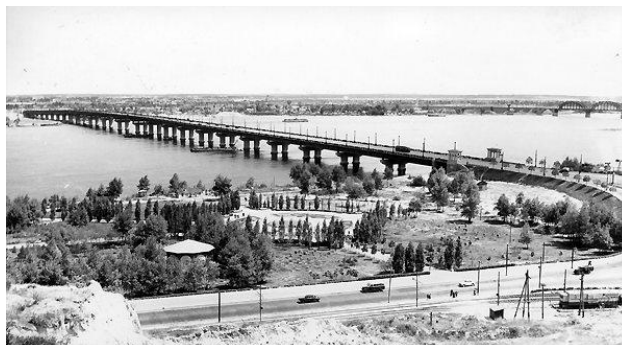

Рис. 11.9. Інститут електрозварювання Національної академії наук України. Меморіальна дошка

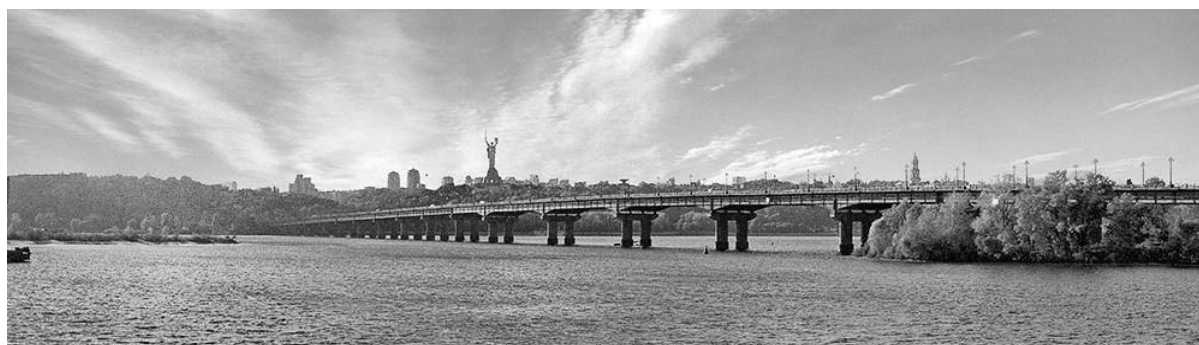

Рис. 11.10. Євген Патон біля першої моделі зварювального апарата (1946 рік)



Рис. 11.11. Євген Патон із синами Володимиром і Борисом (стоїть)



Рис. 11.12. Борис Патон - видатний вчений у галузі металургії, матеріалознавства і зварювання



Рис. 11.13. Євген Патон з синами Володимиром (ліворуч) і Борисом (праворуч). 1949



Рис. 11.14. Євген Патон з синами проводить дослідження з електрозварювання



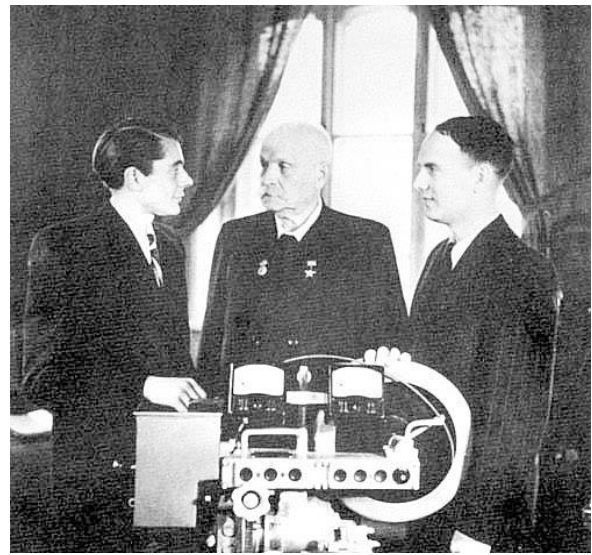

Рис. 11.15. Борис Патон у музеї Інституту електрозварювання Національної академії наук України

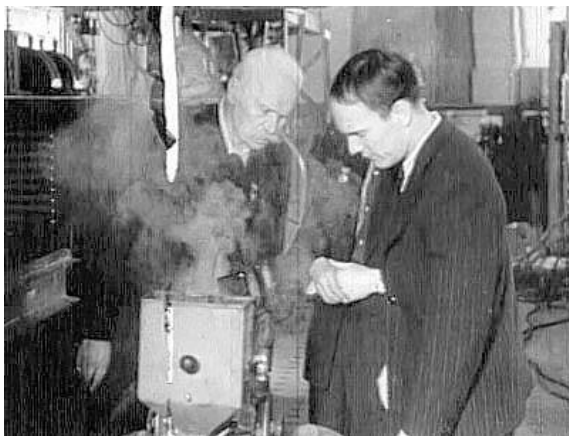

Рис. 11.16. Науковці разом з лікарями впроваджують зварювальні технології у сучасну хірургію



Рис. 11.17. Борис Патон спостерігає за зварюванням м'яких тканин організму людини під час операції



Рис. 11.18. Борис Патон розповідає про перші спроби зварювання у космосі в 1984 році



Рис. 11.19. Космонавт Світлана Савицька проводить експеримент зварювання за бортом космічної станції "Салют-7" (1984 рік)

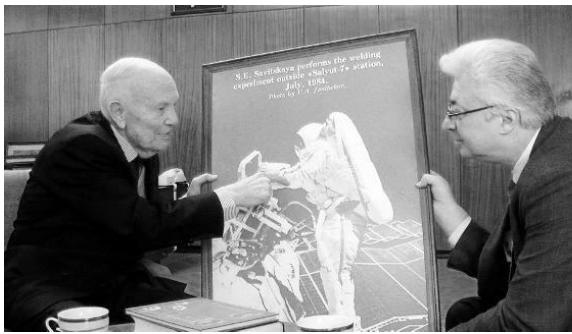

Рис. 11.20. В Інституті електрозварювання імені Євгена Патона розроблена технологія зварювання під водою



Рис. 11.21. Борис Патон веде активний спосіб життя, займається спортом – тенісом, плаванням

Додаток 12. Володимир Челомей



Рис. 12.1 Володимир Челомей (1914 - 1984) – академік, конструктор авіаційної, ракетної та космічної техніки



Рис. 12.2. Володимир Челомей - один із перших випускників Київського авіаційного інституту (НАУ)



Рис. 12.3. Маленький Володимир Челомей з матір'ю. Полтава, 1916



Рис. 12.4. Володимир Челомей - школяр



Рис. 12.5. В.Челомей разом з конструкторами ракетної техніки

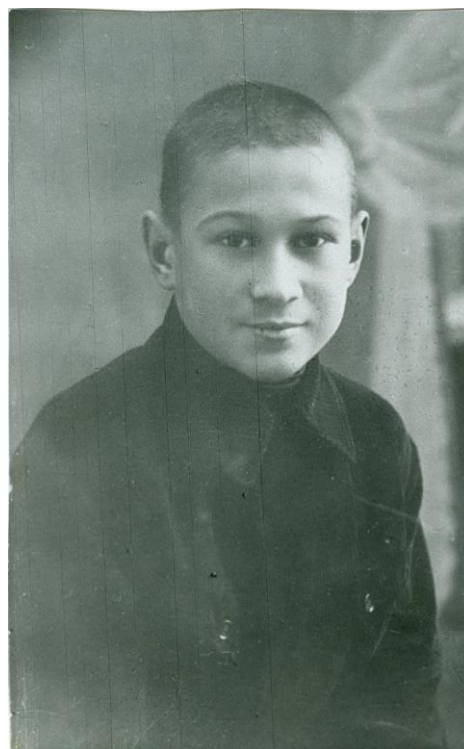

Рис. 12.6. Лекція академіка В.Челомея в НАУ



Рис. 12.7. Ракета-носій "Протон"

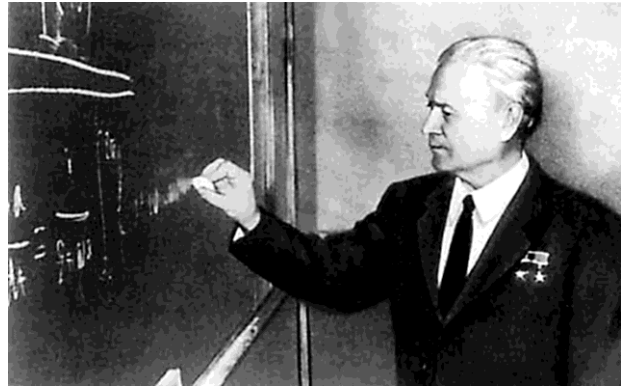

Рис. 12.8. "Протон" вивів у космос орбітальну станцію "Салют"



Рис. 12.9. Маневруючий супутник "Політ"

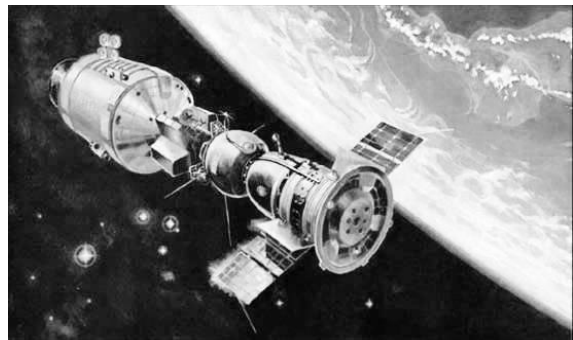

Рис. 12.10. Меморіальна дошка на головному корпусі НАУ

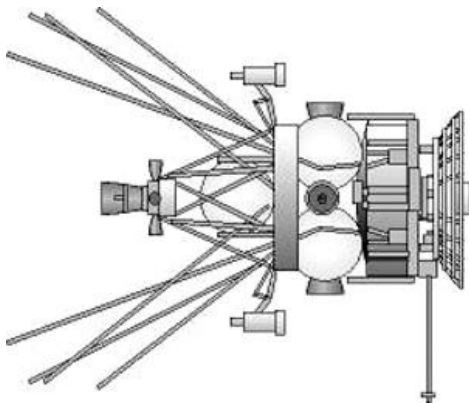

Рис. 12.11. Учасники конференції, присвяченої академіку В. Челомею



Рис. 12.12. Святкування сторіччя з дня народження Володимира Челомея на факультеті

Додаток 13. Олег Антонов



Рис. 13.1. Олег Антонов (1906 – 1984) – видатний авіаконструктор



Рис. 13.2. Олег Антонов з сином Андрієм. Моделі літаків родини «АН»



Рис. 13.3. ОКА-1 «Голуб». Малюнок Олега Антонова



Рис. 13.4. Олег Антонов у планері

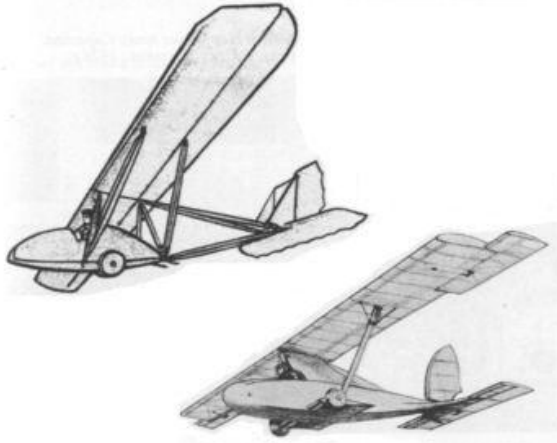

Рис. 13.5. Літак Ан - 2



Рис. 13.6. Літак Ан-22 «Антей»



Рис. 13.7. Олег Антов під час роботи



Рис. 13.8. Письмовий стіл авіаконструктора, зроблений за його кресленнями



Рис. 13.9. Ан-124 «Руслан»



Рис. 13.10. На відпочинку

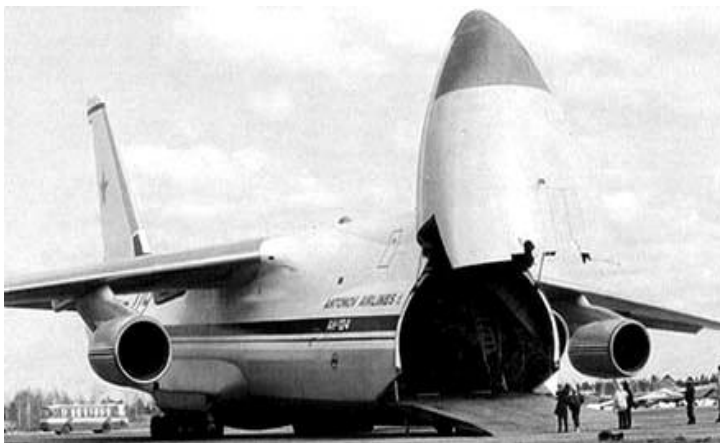

Рис. 13.11. У кабіні літака Ан-22



Рис. 13.12. Улюблений вид спорту авіаконструктора - теніс



Рис. 13.13. Роботи О. Антонова – художника



Рис. 13.14. Ганна Олегівна Антонова, донька славетного авіаконструктора, на конференції іноземних студентів – початківців. 16.05.2012

Додаток 14. Єлизавета Шахатуні



Рис. 14.1. Єлизавета Шахатуні (1911 – 2011) – вчений, авіаконструктор, професор



Рис. 14.2. Єлизавета Шахатуні з чоловіком Олегом Антоновим



Рис. 14.3. Провідні спеціалісти КБ Антонова, які створили літак АН-12



Рис. 14.4. Олег Антонов, Єлизавета Шахатуні та Юрій Гагарін у лабораторії КБ Антонова

Додаток 15. Владислав Городецький



Рис. 15.1. Владислав
Городецький (1863 – 1937)
– видатний архітектор



Рис. 15.2. Національний художній музей
України, побудований за проектом
Владислава Городецького



Рис. 15.3. Будинок із химерами



Рис. 15.4. Внутрішні інтер'єри будинку з химерами



Рис. 15.5. Римо-католицький собор Святого Миколая



Рис. 15.6. Караїмська кенаса



Рис. 15.7. Залізничний вокзал в Тегерані, побудований за проектом В. Городецького

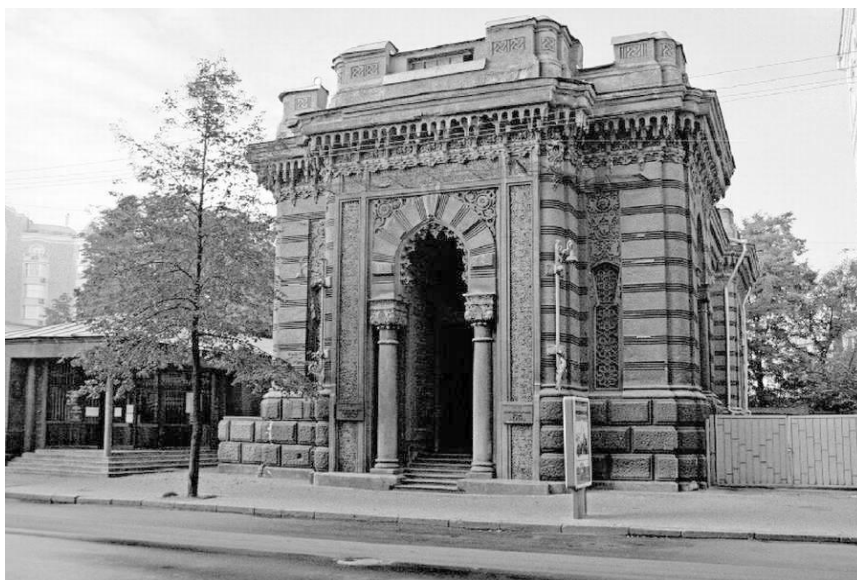

Рис. 15.8. Пам'ятник Владиславу Городецькому у Києві

Додаток 16. Тарас Шевченко



Рис. 16.1. Автопортрет Тараса Григоровича Шевченка. 1840 рік



Рис. 16.2. Хата батьків Т.Г. Шевченка в селі Кирилівці. Малюнок Шевченка 1848 р.

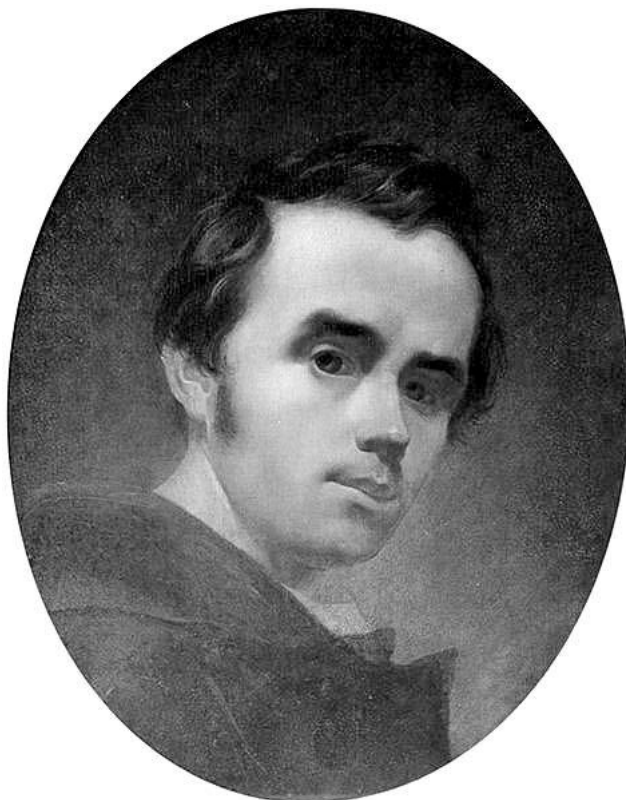

Рис. 16.3. Дитинство Тараса



Рис. 16.4. Портрет Жуковського роботи художника К. Брюллова



Рис. 16.5. Г. Меліхов. Шевченко у К. П. Брюллова



Рис. 16.6. П. Сулименко. Вручення відпусної Т. Г. Шевченкові



Рис. 16.7. Т.Г.Шевченко. «Кобзар». Титульна сторінка видання 1860 р.

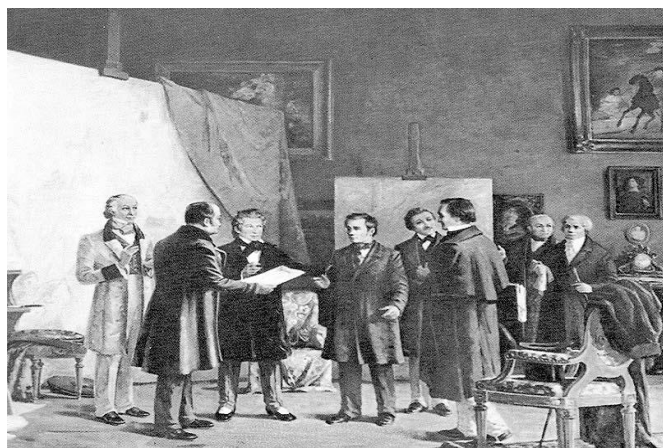

Рис. 16.8. Тарас Шевченко у засланні. Картина Ю. Киянченка Т. Шевченко під час Аральської експедиції

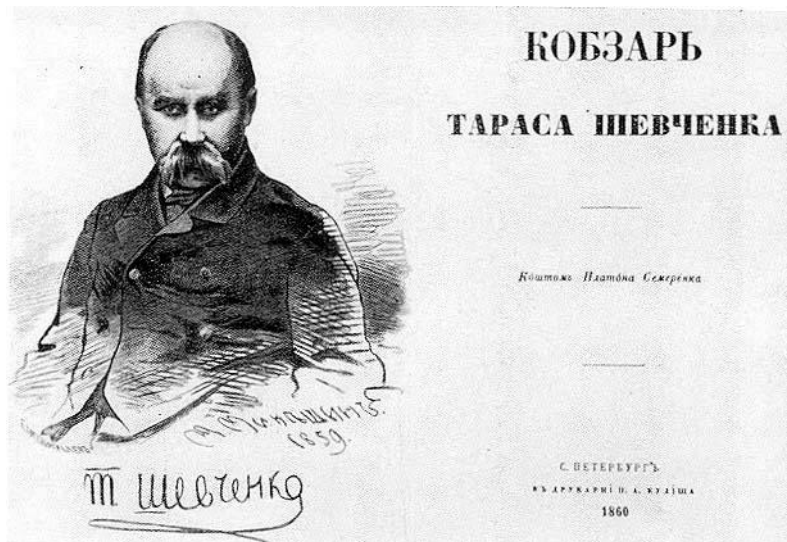

Рис. 16.9. Шевченко – художник. Картина Шевченка «Шхуни біля форту Кос-Арал»



Рис. 16.10. Картина Резніка. Шевченко одержує диплом академіка-гравера



Рис. 16.11. Шевченко на Чернечій горі

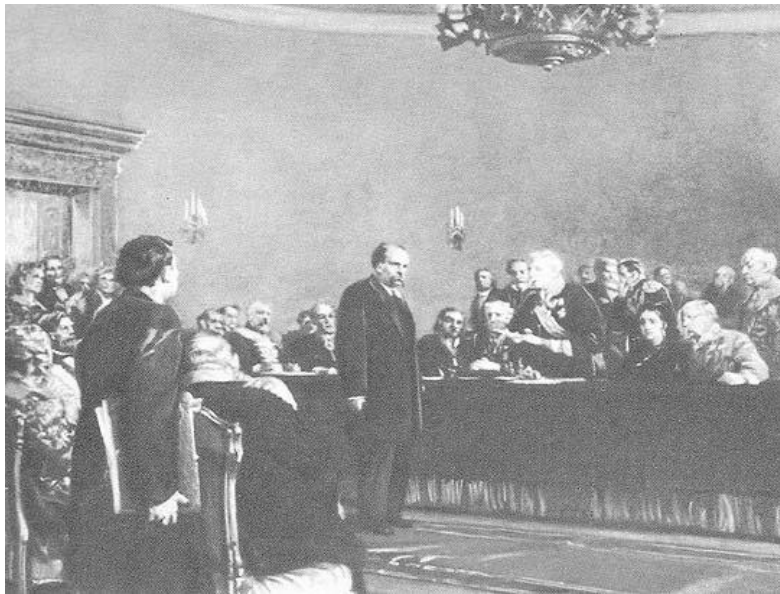

Рис. 16.12. Пам'ятник
Т. Г. Шевченкові у Каневі на
Чернечій горі



Рис. 16.13. Пам'ятник Т. Г. Шевченкові у Києві



Рис. 16.14. У музеї Т.Г. Шевченка у Києві

Додаток 17. Леся Українка

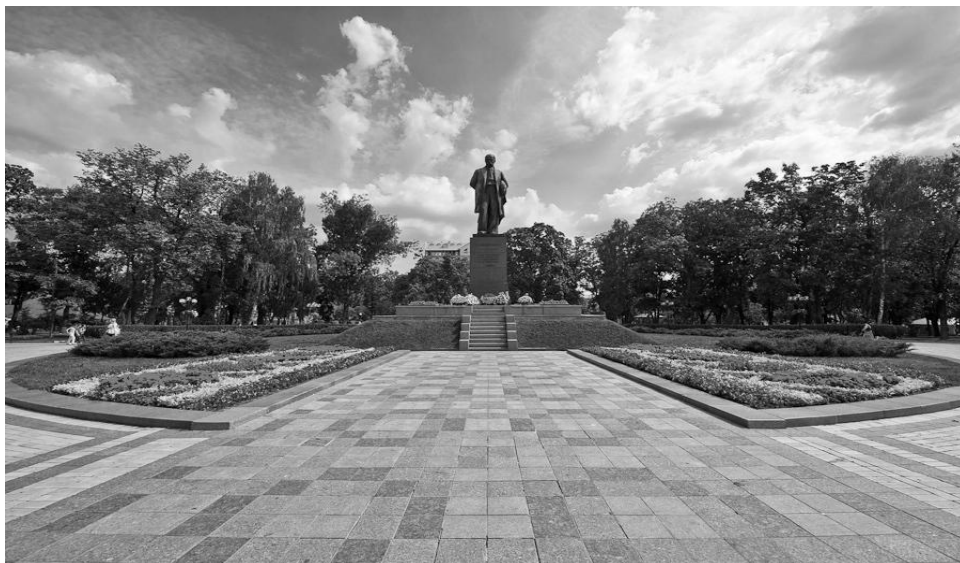

Рис. 17.1. Леся Українка (1871 – 1913) – видатна українська поетеса, письменниця, драматург



Рис. 17.2. Лариса Косач з братом Михайлом (1880 р.)



Рис. 17.3. Петро Антонович Косач, батько Лесі Українки (поч. 1890 р.)



Рис. 17.4. Олена Петрівна Косач, мати Лесі Українки; літературний псевдонім – Олена Пчілка (1896 р.)



Рис. 17.5. Група українських письменників, що зібрались у Полтаві на відкритті пам'ятника І.П.Котляревському. Передній ряд (зліва направо): Михайло Коцюбинський, Леся Українка, Гнат Хоткевич; задній ряд : Василь Стефаник, Олена Пчілка, Михайло Старицький, Володимир Самійленко (1903 р.)



Рис. 17.6. Климент Васильович Квітка, чоловік Лесі Українки



Рис. 17.7 Пам'ятник Лесі Українці в Телаві (Грузія)



Рис. 17.8. Музей
Лесі Українки у
Києві,
розташований
по вулиці
Саксаганського,
97



Рис. 17.9. На зустріч з
великою українською
поетесою. Екскурсія
іноземних студентів до
Музею Лесі Українки у
Києві

Додаток 18. Олександр Довженко



Рис. 18.1. Олександр-Довженко (1894—1956) – кінорежисер, фундатор поетичного кіно



Рис. 18.2. Кінорежисер О.Довженко за роботою



Рис. 18.3. Кадри з фільму О. Довженка «Земля». У 1958 році цей фільм було названо одним з 12 найкращих фільмів усіх часів і народів

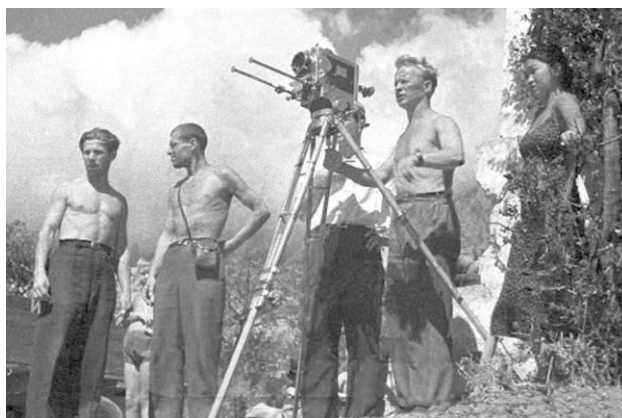
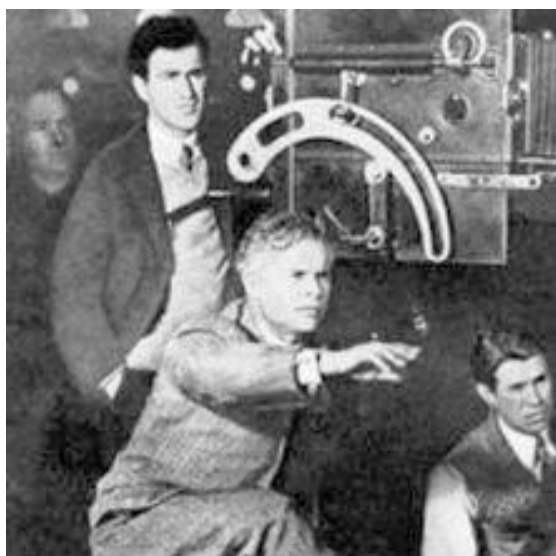

Рис. 18.4. Олександр Довженко і його дружина Юлія Солнцева



Рис. 18.5. Під час війни Олександр Довженко на фронті, працює кореспондентом в газетах



Рис. 18.6. Кіностудія імені Олександра Довженка у Києві



Рис. 18.7. Пам'ятник великому кінорежисерові на території кіностудії

Додаток 19. Богдан Ступка



Рис. 19.1. Богдан Ступка (1941 – 2012) – видатний актор, талановитий митець



Рис. 19.2. Київський театр імені Івана Франка, у якому Богдан Ступка пропрацював майже 35 років



Рис. 19.3. Театральні ролі Богдана Ступки



Рис. 19.4. Богдан Ступка з дружиною Ларисою



Рис. 19.5. Богдан Ступка з сином Остапом

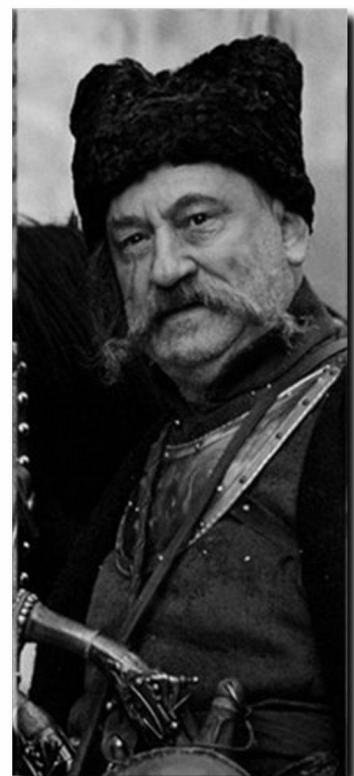
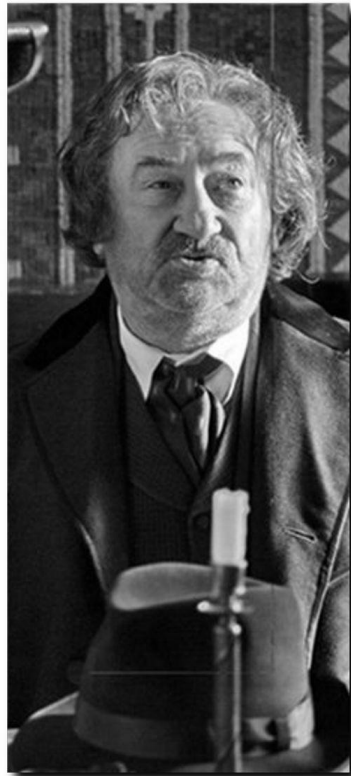
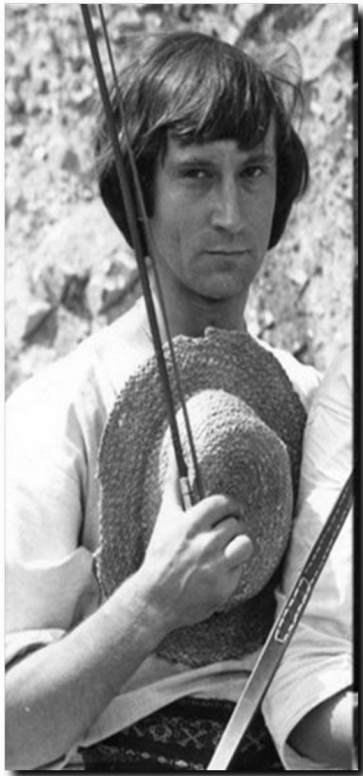

Рис. 19.6. Ролі Б. Ступки у кіно