

(Ф 03.02 – 107)

МІНІСТЕРСТВО ОСВІТИ І НАУКИ УКРАЇНИ

Національний авіаційний університет



**ОСВІТНЬО – ПРОФЕСІЙНА ПРОГРАМА**

**«Управління інноваційною діяльністю»**

**Другого (магістерського) рівня вищої освіти**

**за спеціальністю 073 Менеджмент**

**галузі знань 07 Управління та адміністрування**

**СМЯ НАУ ОПШ 17.03(02)-04-2021**

Освітньо-професійна програма  
затверджена Вченою радою  
протокол № 4 від 11.04, 2021 р.

Вводиться в дію наказом ректора  
Ректор

М.Луцький  
наказ № 46/04 від 29.04, 2021 р.



КИЇВ



Стандарт вищої освіти України: другий (магістерський) рівень, галузь знань 07 «Управління та адміністрування», спеціальність 073 «Менеджмент».

Стандарт вищої освіти затверджено і введено в дію наказом Міністерства освіти і науки від 10.07.2019 р. № 959.

## ЛИСТ ПОГОДЖЕННЯ освітньо-професійної програми

ПОГОДЖЕНО

Науково-методичною радою  
протокол № 3  
від " 10 " 04 2021 р.  
Голова НМР НАУ,  
Проректор з навчальної роботи  
 А. Полухін

ПОГОДЖЕНО

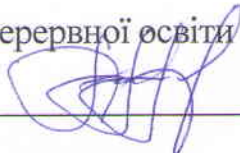
Вченою радою навчально-наукового  
інституту неперервної освіти  
протокол № 7  
від " 15 " 04 2021 р.  
Голова Вченої ради  
навчально-наукового інституту  
неперервної освіти  
 О. Михальченко

ПОГОДЖЕНО

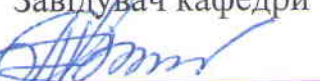
Кафедрою управління професійною  
освітою  
Навчально-наукового інституту  
неперервної освіти  
протокол засідання № 11  
від " 14 " 04 2021 р.  
Завідувач кафедри  
 Л. Сидорчук

ПОГОДЖЕНО

Студентською радою  
навчально-наукового інституту  
неперервної освіти  
протокол № 2  
від " 14 " 04 2021 р.  
Голова  І. Понетайкіна



## ПЕРЕДМОВА

РОЗРОБЛЕНО РОБОЧОЮ ГРУПОЮ (спеціальності 073 «Менеджмент», рік вступу – 2021-й та наступні до нової редакції освітньої програми) у складі:

Гарант освітньої програми:

СІВАШЕНКО ТЕТЯНА ВОЛОДИМИРІВНА –  
к.е.н., доцент, доцент  
кафедри управління професійної освіти

  
\_\_\_\_\_  
(підпис)

ЧЛЕНИ РОБОЧОЇ ГРУПИ:

СИДОРЧУК ЛЮДМИЛА АНДРІЇВНА –  
д.пед.н., професор,  
завідувач кафедри управління професійної освіти

  
\_\_\_\_\_  
(підпис)

ПАНАСЮК ІРИНА ПЕТРІВНА  
к.е.н., доцент кафедри управління професійної освіти

  
\_\_\_\_\_  
(підпис)

ФЕНДЬО ОЛЕНА МИКОЛАЇВНА  
к.т.н., доцент кафедри управління професійної освіти

  
\_\_\_\_\_  
(підпис)

:  
ДЯЧЕНКО ОЛЕГ МИКОЛАЙОВИЧ - здобувач вищої освіти

  
\_\_\_\_\_  
(підпис)

РУМЯНЦЕВ АРТЕМ ВЛАДИСЛАВОВИЧ  
Зовнішній стейкхолдер Директор з виробництва  
комунального підприємства  
«Міжнародний аеропорт "Київ" (Жуляни)

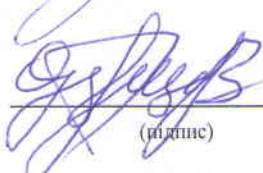
  
\_\_\_\_\_  
(підпис)

ШПИЛЬОВА ВАЛЕНТИНА МИКОЛАЇВНА  
Зовнішній стейкхолдер Начальник комунального  
некомерційного підприємства «Центр первинної  
допомоги медико-санітарної допомоги № 2»

  
\_\_\_\_\_  
(підпис)

Рецензії-відгуки зовнішніх стейкхолдерів (додаються).

Рівень документа – 3б

Плановий термін між ревізіями – 1 рік

**Контрольний примірник**

(Ф 03.02 – 107)

МІНІСТЕРСТВО ОСВІТИ І НАУКИ УКРАЇНИ

Національний авіаційний університет



**ОСВІТНЬО – ПРОФЕСІЙНА ПРОГРАМА**

**«Управління інноваційною діяльністю»**

**Другого (магістерського) рівня вищої освіти**

**за спеціальністю 073 Менеджмент**

**галузі знань 07 Управління та адміністрування**

**СМЯ НАУ ОПП 17.03(02)-04-2021**

Освітньо-професійна програма  
затверджена Вченою радою  
протокол № \_\_\_\_\_ від \_\_\_\_\_ 2021 р.

Вводиться в дію наказом ректора  
Ректор

\_\_\_\_\_ М.Луцький  
наказ № \_\_\_\_\_ від \_\_\_\_\_ 2021 р.

КИЇВ



Система менеджменту якості.  
ОСВІТНЬО-ПРОФЕСІЙНА ПРОГРАМА  
«УПРАВЛІННЯ ІННОВАЦІЙНОЮ  
ДІЯЛЬНІСТЮ»  
Спеціальність 073 «Менеджмент»  
Рівень вищої освіти – другий (магістерський)

Шифр  
документа

СМЯ НАУ ОПП  
17.03(02)-04-2021

Стор. 2 із 14

Стандарт вищої освіти України: другий (магістерський) рівень, галузь знань 07 «Управління та адміністрування», спеціальність 073 «Менеджмент».  
Стандарт вищої освіти затверджено і введено в дію наказом Міністерства освіти і науки від 10.07.2019 р. № 959.

## ЛИСТ ПОГОДЖЕННЯ освітньо-професійної програми

ПОГОДЖЕНО

Науково-методичною радою  
протокол № \_\_\_\_\_  
від " \_\_\_\_\_ " \_\_\_\_\_ 2021 р.  
Голова НМР НАУ,  
Проректор з навчальної роботи  
\_\_\_\_\_ А. Полухін

ПОГОДЖЕНО

Вченою радою навчально-наукового  
інституту неперервної освіти  
протокол № \_\_\_\_\_  
від " \_\_\_\_\_ " \_\_\_\_\_ 2021 р.  
Голова Вченої ради  
навчально-наукового інституту  
неперервної освіти  
\_\_\_\_\_ О. Михальченко

ПОГОДЖЕНО

Кафедрою управління професійною  
освітою  
Навчально-наукового інституту  
неперервної освіти  
протокол засідання № \_\_\_\_\_  
від " \_\_\_\_\_ " \_\_\_\_\_ 2021 р.  
Завідувач кафедри  
\_\_\_\_\_ Л. Сидорчук

ПОГОДЖЕНО

Студентською радою  
навчально-наукового інституту  
неперервної освіти  
протокол № \_\_\_\_\_  
від " \_\_\_\_\_ " \_\_\_\_\_ 2021 р.  
Голова \_\_\_\_\_ І. Понєтайкіна

	<p>Система менеджменту якості. ОСВІТНЬО-ПРОФЕСІЙНА ПРОГРАМА «УПРАВЛІННЯ ІННОВАЦІЙНОЮ ДІЯЛЬНІСТЮ» Спеціальність 073 «Менеджмент» Рівень вищої освіти – другий (магістерський)</p>	Шифр документа	СМЯ НАУ ОПП 17.03(02)-04-2021
		Стор. 3 із 14	

## ПЕРЕДМОВА

РОЗРОБЛЕНО РОБОЧОЮ ГРУПОЮ (спеціальності 073 «Менеджмент» , рік вступу – 2021-й та наступні до нової редакції освітньої програми) у складі:

Гарант освітньої програми:

СІВАШЕНКО ТЕТЯНА ВОЛОДИМИРІВНА –  
к.е.н., доцент, доцент  
кафедри управління професійної освіти

\_\_\_\_\_

(підпис)

ЧЛЕНИ РОБОЧОЇ ГРУПИ:

СИДОРЧУК ЛЮДМИЛА АНДРІЇВНА –  
д.пед.н., професор,  
завідувач кафедри управління професійної освіти

\_\_\_\_\_

(підпис)

ПАНАСЮК ІРИНА ПЕТРІВНА  
к.е.н., доцент кафедри управління професійної освіти

\_\_\_\_\_

(підпис)

ФЕНДЬО ОЛЕНА МИКОЛАЇВНА  
к.т.н., доцент кафедри управління професійної освіти

\_\_\_\_\_

(підпис)

ДЯЧЕНКО ОЛЕГ МИКОЛАЙОВИЧ - здобувач вищої освіти

\_\_\_\_\_

(підпис)

РУМЯНЦЕВ АРТЕМ ВЛАДИСЛАВОВИЧ  
Зовнішній стейкхолдер Директор з виробництва  
комунального підприємства  
«Міжнародний аеропорт "Київ" (Жуляни)

\_\_\_\_\_

(підпис)

ШПИЛЬОВА ВАЛЕНТИНА МИКОЛАЇВНА  
Зовнішній стейкхолдер Начальник комунального  
некомерційного підприємства «Центр первинної  
допомоги медико-санітарної допомоги № 2»

\_\_\_\_\_

(підпис)

Рецензії-відгуки зовнішніх стейкхолдерів (додаються).

Рівень документа – 3б  
Плановий термін між ревізіями – 1 рік  
**Контрольний примірник**

	<p>Система менеджменту якості. ОСВІТНЬО-ПРОФЕСІЙНА ПРОГРАМА «УПРАВЛІННЯ ІННОВАЦІЙНОЮ ДІЯЛЬНІСТЮ» Спеціальність 073 «Менеджмент» Рівень вищої освіти – другий (магістерський)</p>	Шифр документа	СМЯ НАУ ОПП 17.03(02)-04-2021
		Стор. 4 із 14	

## 1. Профіль освітньо-професійної програми

<b>Розділ 1. Загальна інформація</b>		
1.1	Повна назва закладу вищої освіти та структурного підрозділу	Національний авіаційний університет Навчально-науковий інститут неперервної освіти Кафедра управління професійною освітою
1.2	Ступінь вищої освіти та назва кваліфікації мовою оригіналу	Освітній ступінь «Магістр» Освітня кваліфікація: «Магістр менеджменту»
1.3	Офіційна назва освітньо-професійної програми	Управління інноваційною діяльністю
1.4	Тип диплому та обсяг освітньо-професійної програми	Диплом магістра, одиничний ступінь, 90 кредитів ЄКТС, термін навчання-1 рік 4 місяці
1.5	Акредитаційна інституція	МОН, Сертифікат про акредитацію НД №1191165 від 30 серпня 2017 року
1.6	Період акредитації	до 1 липня.2026
1.7	Цикл/рівень	7 рівень Національної рамки кваліфікацій України (НРК України), другий цикл Європейського простору вищої освіти (FQ-EHEA), 7 рівень Європейської рамки кваліфікацій для навчання впродовж життя (EQF-LLL).
1.8	Передумови	Наявність ступеня бакалавра
1.9	Форма навчання	Денна, заочна
1.10	Мова(и) викладання	Українська мова
1.11	Інтернет-адреса постійного розміщення опису освітньо-професійної програми	<a href="http://ino.nau.edu.ua">http://ino.nau.edu.ua</a>
<b>Розділ 2. Ціль освітньо-професійної програми</b>		
2.1	Ціль освітньо-професійної програми - підготовка висококваліфікованих фахівців, які спроможні приймати стратегічні і тактичні інноваційні рішення, виявляти перспективні наукові розробки та впроваджувати у виробництво нові види продукції (послуг), вдосконалювати механізми просування продукції на ринок, створювати та використовувати нові методики розрахунку, обґрунтовувати соціально-економічні показники та оцінки результативності інноваційних проєктів. Формування професійних компетентностей з управління інноваційною діяльністю задля конкурентоспроможності майбутніх фахівців у авіаційно-космічній галузі, інших галузях, їх орієнтація на сучасні потреби, тенденції розвитку організацій, науки, освіти, урядуванні, соціальній сфері. Ціль освітньо-професійної програми відповідає місії та стратегії НАУ.	
<b>Розділ 3. Характеристика освітньо-професійної програми</b>		
3.1	Предметна область (Об'єкт діяльності, теоретичний зміст)	<b>Об'єкт діяльності:</b> управління підприємствами, організаціями та їх підрозділами. <b>Теоретичний зміст:</b> - парадигми, закони, закономірності, - принципи, історичні передумови розвитку менеджменту; - концепції системного, ситуаційного, адаптивного,



		антисипативного, антикризового, інноваційного, проектного менеджменту тощо; - функції, методи, технології та управлінські рішення у менеджменті.
3.2	Орієнтація освітньо-професійної програми	Освітня програма освітнього ступеня магістра Відповідно до Міжнародної стандартної класифікації освіти має прикладну орієнтацію. Орієнтована на оволодіння студентами системою загальнонаукових та спеціальних управлінських знань, методів та компетенцій, професійними методиками та технологіями, необхідними для ефективного управління інноваційної діяльності, управління інноваційними процесами та проектами
3.3	Основний фокус освітньо-професійної програми та спеціалізації (за наявності)	Загальна вища освіта в галузі знань: 07 «Управління та адміністрування» зі спеціальності: 073 «Менеджмент». Підготовка фахівців з управління інноваційною діяльністю в організаціях здатних в практичній діяльності проектувати та реалізовувати бізнес-моделі інноваційної підприємницької діяльності, комерціалізувати інтелектуальні розробки, використовувати набуті компетентності. Ключові слова: інновація, інноваційне підприємництво, інноваційний проект, стартап, інноваційний менеджмент.
3.4	Особливості освітньо-професійної програми	Програма професійно - прикладна і пропонує міждисциплінарну та багатопрофільну підготовку для формування комплексного підходу до управління сучасними підприємствами, установами, організаціями. Реалізація здійснюється через динамічне, інтегративне та інтерактивне навчання та практичну підготовку, передбачає застосування системи практик та інших форм взаємодії з потенційними роботодавцями, залучення керівників-практиків для підготовки фахівців, інтенсифікацію самостійної підготовки студентів, створення умов для самонавчання, саморозвитку і самоорганізації, що відкриває можливості працевлаштування за спеціальністю. Акцентується увага на інноваційній та креативній діяльності в управлінні інноваційною діяльністю на місцевому, регіональному та національному рівнях, веденні бізнесу. Фахівці готуються для управлінської, комерційної та педагогічної діяльності у сфері управління інноваційною діяльністю
<b>Розділ 4. Придатність випусників до працевлаштування та подальшого навчання</b>		
4.1	Придатність до працевлаштування	Робочі місця на підприємствах будь-якої організаційно-правової форми (комерційні, некомерційні, державні), в яких випускники працюють у якості керівників або виконавців різноманітних служб апарату управління; структури, в яких випускники є підприємцями, що створюють та розвивають власну справу; науково-дослідницькі організації, пов'язані з вирішенням





		управлінських проблем; установи системи вищої та додаткової професійної освіти на посадах спеціалістів у сферах операційного менеджменту (логістики), продажу та маркетингу, управління персоналом, інших видах посад пов'язаних з реалізацією специфічних управлінських функцій. Керівник (президент асоціації, концерну, корпорації; директор підприємства; завідувач відділу тощо); спеціаліст з адміністративної роботи (начальник підрозділу, головний інженер), спеціаліст з матеріально-технічного забезпечення (начальник відділів збуту, логістики тощо); спеціаліст відділу зовнішньоекономічної діяльності; спеціаліст у підрозділах виробництва, реалізації, споживання товарів і послуг; спеціалісти у наукових та навчальних закладах; менеджер з питань комерційної діяльності; менеджер з логістики; менеджер із зв'язків з громадськістю; менеджер з персоналу; інспектор з кадрових питань; адміністратор; керівник виставкових підприємств; менеджер з виставкових технологій; менеджери з питань реклами; фахівець з методів розширення ринку збуту; менеджер із зв'язків з громадськістю; менеджер з персоналу; інспектор із торгівлі; керівник підрозділів невиробничої сфери діяльності (маркетингу, збуту, менеджери торговельних залів.
4.2	Подальше навчання	Мають право продовжити навчання на третьому (освітньо-науковому) рівні вищої освіти – доктора філософії. Набуття додаткових кваліфікацій в системі післядипломної освіти.
<b>Розділ 5. Викладання та оцінювання</b>		
5.1	Викладання та навчання	Студентоцентроване навчання, із застосуванням методів розв'язання проблемних задач, діагностування та дослідницької роботи. Підготовка кваліфікаційної роботи. <b>Методи, методики та технології:</b> - загальнонаукові та специфічні методи дослідження (розрахунково-аналітичні, економіко-статистичні, економіко-математичні, експертного оцінювання, фактологічні, соціологічні, документальні, балансові тощо); - методи реалізації функцій менеджменту (методи маркетингових досліджень; методи економічної діагностики; методи прогнозування і планування; методи проектування організаційних структур управління; методи мотивування; методи контролювання; методи оцінювання соціальної, організаційної та економічної ефективності в менеджменті тощо). - методи менеджменту (адміністративні, економічні, соціально-психологічні, технологічні); - технології обґрунтування управлінських рішень



		(економічний аналіз, імітаційне моделювання, дерево рішень тощо). <b>Інструменти та обладнання:</b> сучасне інформаційно-комунікаційне обладнання, інформаційні системи та програмні продукти, що застосовуються в менеджменті
5.2	Оцінювання	Письмові экзамени, захист курсової роботи, результати проходження практики, кваліфікаційний экзамен, підготовка кваліфікаційної магістерської роботи
<b>Розділ 6. Програмні компетентності</b>		
6.1	Інтегральна компетентність (ІК)	Здатність розв'язувати складні задачі і проблеми у сфері менеджменту або у процесі навчання, що передбачають проведення досліджень та/або здійснення інновацій за невизначеності умов і вимог.
6.2	Загальні компетентності (ЗК)	ЗК1. Здатність до аналізу та синтезу із використанням логічних аргументів та перевірених фактів. ЗК2. Здатність проведення досліджень на відповідному рівні; ЗК3. Здатність до спілкуватися з представниками інших професійних груп різного рівня (з експертами з інших галузей знань/видів економічної діяльності); ЗК4. Навички використання інформаційних та комунікаційних технологій; ЗК5. Здатність генерувати нові ідеї (креативність); ЗК6. Здатність використовувати професійно-профільовані знання й практичні навички з фундаментальних дисциплін в практичній інноваційній діяльності. ЗК7. Здатність застосовувати знання та розуміння для розв'язання проблем інноваційної діяльності господарюючого суб'єкта. ЗК8. Здатність діяти на основі етичних міркувань (мотивів).
6.3	Спеціальні (фахові, предметні) компетентності (СК)	СК1. Здатність обирати та використовувати методи та інструментарій менеджменту, в тому числі у відповідності до визначених цілей та міжнародних стандартів; СК2. Здатність встановлювати цінності, бачення, місію, цілі та критерії, за якими організація визначає подальші напрями розвитку, розробляти і реалізовувати відповідні стратегії та плани; СК3. Здатність до ефективного використання та розвитку ресурсів організації; СК4. Здатність створювати та організовувати ефективні комунікації в процесі управління; СК5. Здатність формувати лідерські якості та демонструвати їх в процесі управління людьми;



		<p>СК6. Здатність розробляти проекти, управляти ними, виявляти ініціативу та підприємливість;</p> <p>СК7. Здатність використовувати психологічні технології роботи з персоналом.</p> <p>СК8. Здатність та уміння формувати та оцінювати показники господарсько-виробничої діяльності підприємства, що займається інноваційною діяльністю, з урахуванням чинників зовнішнього та внутрішнього середовища.</p> <p>СК9. Здатність генерувати бізнес-ідеї та трансформувати їх у практичні дії.</p> <p>СК10. Здатність до розробки стратегії інноваційного розвитку підприємства, створення програми розвитку підприємства.</p> <p>СК11. Здатність розробляти стратегічні альтернативи розвитку інноваційної діяльності підприємства.</p> <p>СК12. Здатність до формування системи стратегічного управління інноваційним розвитком підприємства.</p> <p>СК13. Здатність аналізувати й структурувати проблеми організації, приймати ефективні управлінські рішення та забезпечувати їх реалізацію;</p> <p>СК14. Здатність до управління організацією та її розвитком.</p>
--	--	--

### **Розділ 7. Програмні результати навчання**

7.1	Програмні результати навчання (ПРН)	<p>ПРН1. Критично осмислювати, вибирати та використовувати необхідний науковий, методичний і аналітичний інструментарій для управління в непередбачуваних умовах;</p> <p>ПРН2. Ідентифікувати проблеми в організації та обґрунтовувати методи їх вирішення;</p> <p>ПРН3. Проектувати ефективні системи управління організаціями;</p> <p>ПРН4. Обґрунтовувати та управляти проектами, генерувати підприємницькі ідеї;</p> <p>ПРН5. Планувати діяльність організації в стратегічному та тактичному розрізах;</p> <p>ПРН6. Мати навички прийняття, обґрунтування та забезпечення реалізації управлінських рішень в непередбачуваних умовах, враховуючи вимоги чинного законодавства, етичні міркування та соціальну відповідальність;</p> <p>ПРН7. Організовувати та здійснювати ефективні комунікації всередині колективу, з представниками різних професійних груп та в міжнародному контексті; задач управління організацією;</p> <p>ПРН8. Вміти визначати стратегічні та тактичні цілі інноваційної діяльності та розробляти комплекс заходів</p>
-----	-------------------------------------	--



		<p>щодо їх досягнення.</p> <p>ПРН9. Демонструвати лідерські навички та вміння працювати у команді, взаємодіяти з людьми, впливати на їх поведінку для вирішення професійних задач;</p> <p>ПРН10. Формувати та оцінювати показники господарсько-виробничої діяльності підприємства, що займається інноваційною діяльністю, з урахуванням чинників зовнішнього та внутрішнього середовища.</p> <p>ПРН11. Вміти визначати якість та конкурентоспроможність інноваційної продукції чи послуг.</p> <p>ПРН12. Вміти проводити комплексний аналіз інноваційної діяльності підприємства, установи, організації з позицій системного підходу на основі використання сучасних методик і комп'ютерних технологій, оцінювати інноваційний потенціал підприємства.</p> <p>ПРН13. Вміти організовувати розробку інноваційних програм і проектів, їх фінансове та маркетингове забезпечення, розробляти ефективну організаційну структуру управління інноваційною діяльністю підприємства.</p> <p>ПРН14. Вміти розробляти і здійснювати заходи зі стимулювання інноваційної діяльності, створювати умови для трудової самореалізації співробітників, їх соціальної адаптації до змін.</p> <p>ПРН 15. Вміти делегувати повноваження та керівництво організацією (підрозділом);</p> <p>ПРН16. Вміти планувати і здійснювати інформаційне, методичне, матеріальне, фінансове та кадрове забезпечення організації (підрозділу).</p>
<b>Розділ 8. Ресурсне забезпечення реалізації програми</b>		
8.1	Кадрове забезпечення	Навчальний процес підготовки фахівців зі спеціальності забезпечується висококваліфікованим кадровим складом: докторам педагогічних наук, професором, кандидатами економічних наук, кандидатами технічних та педагогічних наук. Всі штатні науково-педагогічні працівники, які забезпечують реалізацію освітньо-професійної програми мають науковий ступінь та/або вчене звання, є провідними фахівцями у відповідній галузі, мають необхідний стаж наукової та педагогічної роботи.
8.2	Матеріально-технічне забезпечення	Належне інформаційно-комунікаційне забезпечення освітнього процесу, наявність програмно-прикладних продуктів для підвищення ефективності навчання та управління в інституті; наявність комп'ютерних класів та



		мультимедійного обладнання; автоматизація окремих видів діяльності структурних підрозділів; наявність системи відеоконференцзв'язку, зони Wi-Fi для вільного доступу здобувачів вищої освіти та працівників інституту до інтернет).
8.3	Інформаційне та навчально-методичне забезпечення	Офіційний сайт НАУ: <a href="http://nau.edu.ua/">http://nau.edu.ua/</a> ; Репозитарій НАУ: <a href="http://er.nau.edu.ua/">http://er.nau.edu.ua/</a> ; Сайт кафедри: <a href="http://nnino.nau.edu.ua/">http://nnino.nau.edu.ua/</a> Навчальний процес забезпечено: навчально-методичними комплексами, навчальними та робочими програмами з дисциплін, методичними рекомендаціями, фаховими журналами, підручниками, посібниками. Розміщення статей, доповідей, навчально-методичних комплексів здійснюється у репозитарії. Офіційна інформація розміщується на сайті Навчально-наукового інституту неперервної освіти Національного авіаційного університету
<b>Розділ 9. Академічна мобільність</b>		
9.1	Національна кредитна мобільність	На основі двосторонніх договорів між НАУ та іншими навчальними закладами України.
9.2	Міжнародна кредитна мобільність	У рамках програми ЄС Еразмус+ на основі двохсторонніх договорів між Національним авіаційним університетом та навчальними закладами інших країн.
9.3	Навчання іноземних здобувачів вищої освіти	Створені умови для забезпечення вимог навчального процесу для іноземних здобувачів вищої освіти.

	Система менеджменту якості. ОСВІТНЬО-ПРОФЕСІЙНА ПРОГРАМА «УПРАВЛІННЯ ІННОВАЦІЙНОЮ ДІЯЛЬНІСТЮ» Спеціальність 073 «Менеджмент» Рівень вищої освіти – другий (магістерський)	Шифр документа	СМЯ НАУ ОПП 17.03(02)-04-2021
		Стор. 11 із 14	

## 2. Перелік компонент освітньо-професійної програми та їх логічна послідовність

### 2.1. Перелік компонент ОПП

Код н/д	Компоненти освітньо-професійної програми (навчальні дисципліни, курсові проекти (роботи), практики, кваліфікаційна робота)	Кількість кредитів	Форма підсумкового контролю	Семестр
1	2	3	4	5
<b>Обов'язкові компоненти ОПП</b>				
ОК 1.	Філософські проблеми наукового пізнання	3,5	Диференційований залік	1
ОК 2.	Ділова іноземна мова	3,5	екзамен	2
ОК 3.	Методологія прикладних досліджень у сфері менеджменту	3,5	Диференційований залік	1
ОК 4.	Техніка адміністративної діяльності	2,5	екзамен	1
ОК 5.	Стратегічне управління	3,5	Диференційований залік	1
ОК 6.	Управління інтелектуальною власністю	3,5	Диференційований залік	1
ОК 7.	Економіка інноваційного підприємства	6,0	Екзамен	2
ОК 8.	Менеджмент інноваційної діяльності	6,0	Екзамен	2
ОК 9.	Курсовий проект з дисципліни «Техніка адміністративної діяльності»	1,5	захист	1
ОК 10.	Курсова робота з дисципліни «Менеджмент інноваційної діяльності»	1,0	захист	2
ОК 11.	Науково-дослідна практика у сфері управління інноваційною діяльністю	4,5	Диференційований залік	2
ОК 12.	Переддипломна практика	6,0	Диференційований залік	3
ОК 13.	Кваліфікаційна робота	21,0	захист	3
Загальний обсяг обов'язкових компонент		<b>66 кредитів ЄКТС</b>		
<b>Вибіркові компоненти ОПП*</b>				
ВК 1.	Дисципліна 1		Диференційований залік	
ВК 2.	Дисципліна 2		Диференційований залік	
ВК 3.	.....		Диференційований залік	
ВК n	Дисципліна n		Диференційований залік	
Загальний обсяг вибірових компонент		<b>24 кредити ЄКТС</b>		
Загальний обсяг освітньо-професійної програми		<b>90 кредитів ЄКТС</b>		

*\*Реалізація права здобувачів вищої освіти на вільний вибір навчальних дисциплін та створення індивідуальної освітньої траєкторії регламентується Законом України «Про вищу освіту» та внутрішніми нормативними актами НАУ. Вибіркові компоненти обираються здобувачами вищої освіти із каталогів рекомендованих та альтернативних вибірових дисциплін.*



## 2.2 Структурно-логічна схема ОПП

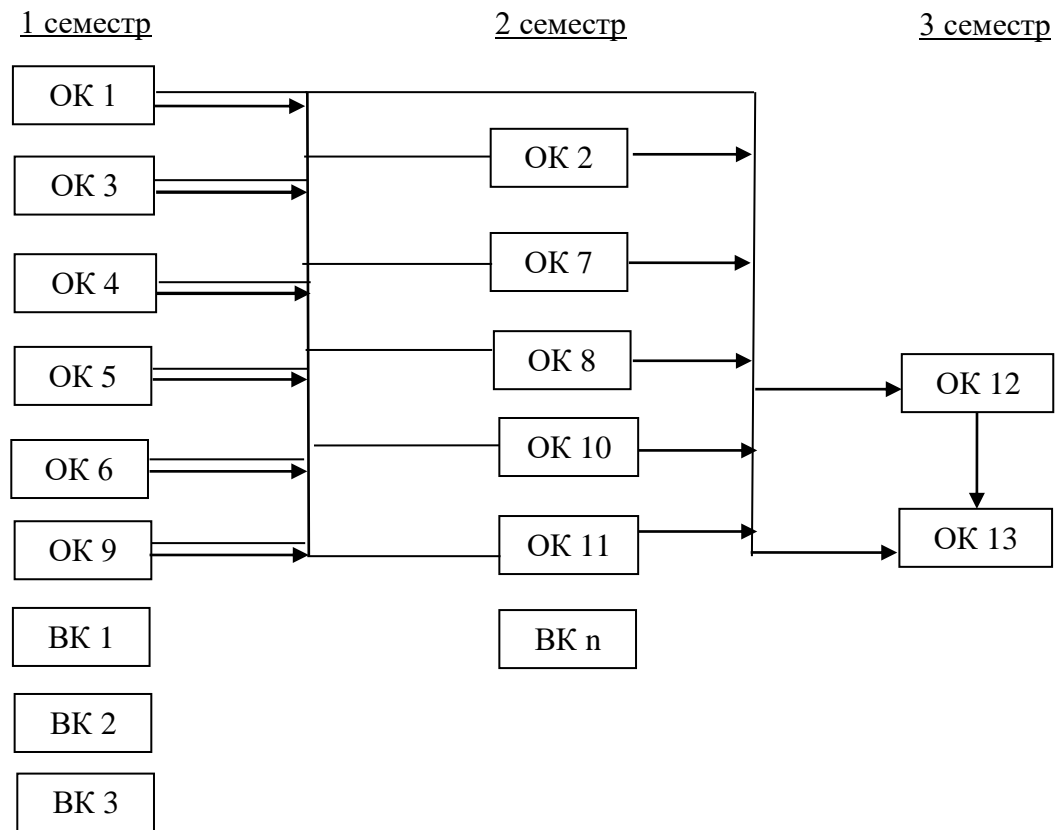

## 3. Форма атестації здобувачів вищої освіти

Форма атестації здобувачів вищої освіти	- публічний захист кваліфікаційної магістерської роботи; - видача документу встановленого зразка про присудження йому освітнього ступеня магістра з присвоєнням освітньої кваліфікації: магістр менеджменту за спеціальністю 073 «Менеджмент»
Вимоги до кваліфікаційної роботи	Кваліфікаційна магістерська робота виконується згідно з Положенням про дипломні роботи (проекти) випускників Національного авіаційного університету
Вимоги до публічного захисту (демонстрації)	Захист кваліфікаційної роботи відбувається відкрито і публічно



#### 4. Матриця відповідності програмних компетентностей компонентам освітньо-професійної програми

Компоненти Компетентності	ОК 1	ОК 2	ОК 3	ОК 4	ОК 5	ОК 6	ОК 7	ОК 8	ОК 9	ОК 10	ОК 11	ОК 12	ОК 13	ВК 1	ВК 2	ВК n
ІК	✓	✓	✓	✓	✓	✓	✓	✓	✓	✓	✓	✓	✓			
ЗК1	✓		✓		✓				✓	✓	✓		✓			
ЗК2		✓		✓	✓				✓	✓			✓			
ЗК3	✓	✓			✓		✓	✓	✓	✓	✓	✓	✓			
ЗК4	✓		✓	✓							✓	✓	✓			
ЗК5	✓	✓	✓								✓	✓	✓			
ЗК6		✓	✓			✓					✓	✓	✓			
ЗК7	✓					✓	✓	✓			✓	✓	✓			
ЗК8			✓			✓	✓	✓			✓	✓	✓			
СК1	✓	✓	✓	✓					✓		✓	✓	✓			
СК2			✓	✓		✓	✓	✓			✓	✓	✓			
СК3		✓		✓		✓			✓	✓	✓		✓			
СК4	✓		✓		✓				✓	✓	✓	✓	✓			
СК5		✓				✓	✓	✓	✓	✓	✓		✓			
СК6		✓	✓			✓			✓	✓			✓			
СК7		✓		✓	✓				✓	✓			✓			
СК8		✓	✓			✓	✓	✓			✓	✓	✓			
СК9	✓	✓	✓	✓							✓	✓	✓			
СК10				✓		✓	✓	✓			✓	✓	✓			
СК11		✓				✓	✓	✓			✓	✓	✓			
СК12	✓	✓		✓		✓					✓	✓	✓			
СК13				✓		✓	✓	✓	✓	✓	✓	✓	✓			
СК14		✓		✓		✓					✓	✓	✓			





### 5. Матриця забезпечення програмних результатів навчання (ПРН) відповідними компонентами освітньо-професійної програми

Компоненти Програмні результати	ОК 1	ОК 2	ОК 3	ОК 4	ОК 5	ОК 6	ОК 7	ОК 8	ОК 9	ОК 10	ОК 11	ОК 12	ОК 13	ВК 1	ВК 2	...	ВК n
ПРН1		✓	✓	✓		✓		✓		✓	✓	✓	✓				
ПРН2			✓			✓	✓	✓	✓	✓	✓	✓	✓				
ПРН3		✓	✓			✓		✓		✓	✓	✓	✓				
ПРН4	✓	✓	✓	✓							✓	✓	✓				
ПРН5		✓	✓		✓						✓		✓				
ПРН6		✓	✓		✓				✓		✓	✓	✓				
ПРН7	✓	✓	✓		✓		✓				✓	✓	✓				
ПРН8			✓	✓	✓						✓		✓				
ПРН9		✓	✓		✓		✓		✓				✓				
ПРН10			✓	✓		✓	✓	✓	✓	✓	✓		✓				
ПРН11	✓	✓	✓	✓			✓		✓		✓	✓	✓				
ПРН12				✓		✓	✓	✓		✓	✓	✓	✓				
ПРН13				✓		✓	✓	✓	✓	✓		✓	✓				
ПРН14		✓	✓		✓								✓				
ПРН15		✓	✓	✓			✓		✓				✓				
ПРН16	✓	✓	✓			✓				✓	✓	✓	✓				

**РЕЦЕНЗІЯ-ВІДГУК**  
**на освітньо-професійну програму**  
**«Управління інноваційною діяльністю»**

Ринкове середовище, в якому функціонують сучасні підприємства, зазнає постійних динамічних змін. Вихід підприємств на міжнародні ринки зумовлює появу нових вимог до якості їхньої продукції, організації технологічних процесів, соціальних та екологічних ефектів від їх діяльності. Адекватний динамічний розвиток підприємства в умовах глобальної конкуренції потребує впровадження новітніх інноваційних технологій, маркетингових та організаційних інновацій. Побудова інноваційної стратегії діяльності підприємства, її адаптивність та відповідність потребам і інтересам усіх зацікавлених осіб, є ключовим чинником успішності такого напрямку розвитку підприємства, досягнення ним конкурентних переваг як на внутрішньому ринку, так на міжнародному сегменті діяльності.

В освітньо-професійній програмі визначені програмні компетентності виходячи із особливостей управління інноваційною діяльністю. Вони розподілені на загальні та фахові компетентності, найбільш відповідні для запропонованої програми. Фахові компетентності носять практичний характер і можуть бути використані у подальшій професійній діяльності майбутніх фахівців.

Навчальний план підготовки магістрів освітньо-професійної програми «Управління інноваційною діяльністю» **повністю відповідає завданням освітньо-професійної програми.** Послідовність вивчення дисциплін, план та графік навчального процесу, перелік та обсяг нормативних та вибіркових дисциплін відповідають структурно-логічній схемі підготовки здобувачів вищої освіти за спеціальністю 073 «Менеджмент» і покликані сприяти забезпеченню відповідності програмних результатів навчання запитам потенційних роботодавців.

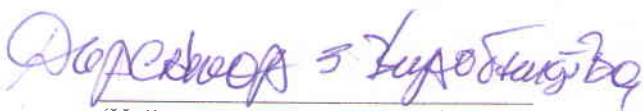
  
(Найменування посади керівника)



  
(ініціали, прізвище)

## Рецензія

### на освітньо-професійну програму «Управління інноваційною діяльністю» зі спеціальності 073 «Менеджмент» другого (магістерського) рівня вищої освіти у Національному авіаційному університеті

В умовах постійного зростання ринку та збільшення конкуренції між суб'єктами господарювання перед управліннями постає завдання знаходження інноваційних методів управління підприємством для створення переваг у боротьбі з конкурентами. Нині інновації стають визначальними чинниками, які спонукають підприємства до пошуку нових або вдосконалених технологій управління для забезпечення зростання прибутку та розвитку підприємства. Національний авіаційний університет має в своєму арсеналі досвід, потужний кадровий потенціал та матеріально-технічну базу аби виконати таке завдання.

Представлена освітньо-професійна програма «Управління інноваційною діяльністю» зі спеціальності 073 «Менеджмент» включає вимоги до рівня освіти осіб, які можуть розпочати навчання за цією програмою, перелік навчальних дисциплін і логічну послідовність їх вивчення, кількість кредитів ЄКТС, необхідних для виконання цієї програми, а також очікувані результати навчання, якими повинен оволодіти здобувач вищої освіти.

У програмі представлені обов'язкові та вибіркові компоненти, практична підготовка і державна атестація здобувачів вищої освіти.

Освітньо-професійна програма містить придатність здобувачів до працевлаштування, особливості викладання та оцінювання здобувачів вищої освіти, програмні компетентності, фахові компетентності спеціальності, програмні результати навчання, ресурсне забезпечення, академічну мобільність. Окремо сформовано структурно-логічну схему вивчення компонент. Сформовані компоненти освітньої програми ґрунтуються на особливостях підготовки здобувачів вищої освіти за другим (магістерським) рівнем вищої освіти, враховують особливості спеціальності 073 «Менеджмент». Освітньо-професійна програма «Управління інноваційною діяльністю» є логічною і відповідає фаху, а також вимогам до підготовки освітніх програм.

Розроблена освітньо-професійна програма «Управління інноваційною діяльністю» другого (магістерського) рівня вищої освіти може бути використана у освітньому процесі для підготовки здобувачів вищої освіти денної та заочної форм навчання.

Начальник комунального некомерційного підприємства  
некомерційного підприємства «Центр первинної  
допомоги медико-санітарної допомоги № 2»



В.М. Шпильова